



EC Type Approval Certificate
Certificato d'omologazione Europea
Certifié d'homologation Européenne

EC Approved Ø 63mm Frontal System
Protezione Anteriore Ø 63mm Omologata
Protection Anterieure Ø 63mm Homologuée
for/per/pour

FIAT DUCATO
PEUGEOT BOXER
CITROEN JUMPER

PART EC/MED/242/IX
EC/MED/349/IX
EC/MED/350/IX

type approval n.
n. di omologazione
numero d'homologation
e9 *78/2009 *631/2009B *1086 *00



Approval sign
Codice di omologazione
Code d'homologation

B e9 02 1086 Type349

*Certificato valido solo in assenza di modifiche strutturali
*Certificate valid only without structural changes
*Certifié valid seulement sans modifications structurales



Comunicación relativa a / *Communication concerning the*

- homologación CE / *EC type-approval* ⁽¹⁾
- extensión de la homologación CE / *extension of EC type approval* ⁽¹⁾
- denegación de homologación CE / *refusal of EC type approval* ⁽¹⁾
- retirada de homologación CE / *withdrawal of EC type approval* ⁽¹⁾

respecto a un sistema de protección delantera que deba suministrarse como unidad técnica independiente / *of a type of frontal protection system to be supplied as a separate technical unit*

De conformidad con el reglamento (CE) nº 78/2009 del Parlamento Europeo y del Consejo, de 14 de enero de 2009, aplicado por / *with regard to Regulation (EC) No 78/2009 of the European Parliament and of the Council of 14 January 2009 as implemented by*

Y modificado por última vez por el Reglamento (CE) nº / *last amended by Regulation (EC) No 631/2009* ⁽²⁾

Nº de homologación / *Type approval number*: e9*78/2009*631/2009B*1086*00

SECCIÓN I / SECTION I

- 0.1. Marca (razón social del fabricante) / *Make (trade name of manufacturer)*: MISUTONIDA
- 0.2. Tipo / *Type*: 349
- 0.3. Medio de identificación del tipo de vehículo, si está marcado en este / *Means of identification of type, if marked on the vehicle* ⁽³⁾: Ver documentación aportada por el fabricante / *See technical documentation supplied by the manufacturer.*
- 0.3.1. Ubicación de esa marca / *Location of that marking*: Ver documentación aportada por el fabricante / *See technical documentation supplied by the manufacturer*
- 0.5. Nombre o razón social y domicilio del fabricante / *Name and address of manufacturer*:
MACH, S.R.L.
Via Fondovalle3
12062 CHERASCO (CN)
ITALIA
- 0.7. Emplazamiento y forma de colocación de la marca de homologación CE / *Location and method of affixing of the EC type-approval mark*: Ver documentación aportada por el fabricante / *See technical documentation supplied by the manufacturer.*
- 0.8. Nombre(s) y dirección(es) de la(s) planta(s) de montaje / *Names and address(es) of assembly plant(s)*:
MACH, S.R.L.
Via Fondovalle 3
12062 CHERASCO (CN)
ITALIA

(1) Táchese lo que no proceda / *Delete where not applicable*

(2) Insértese el número de Reglamento modificador / *Insert number of amending Regulation*

(3) Si el medio de identificación del tipo contiene caracteres no pertinentes para la descripción del vehículo, la unidad técnica independiente o el componente a que se refiere esta información, tales caracteres se sustituirán en el documento por el símbolo '?'. / *If the means of identification of type contains characters not relevant to describe the vehicle, component or separate technical documentation unit types covered by this information, such characters shall be represented in the documentation by the symbol '?'.*

MINISTERIO DE INDUSTRIA, ENERGÍA Y TURISMO. SUBDIRECCIÓN GENERAL DE CALIDAD Y SEGURIDAD INDUSTRIAL Y DE LA PEQUEÑA Y MEDIANA EMPRESA. Este documento se ha almacenado en el Archivo de Constancias Electrónicas (ARCE) del MINETUR, accesible desde www.minetur.gob.es/arce, con Código de Consulta y Verificación 1640958-98024003V6CQC0B1LOS. El documento consta de un total de 4 folios. Folio 1 de 4.



- 0.9 Nombre y domicilio del representante del fabricante (si procede) / *Name and address of the manufacturer's representative (if any):*

MACH, S.R.L.,
Via Fondovalle3
12062 CHERASCO (CN)
ITALIA

SECCIÓN II / SECTION II

1. Información complementaria (véase la adenda) / *Additional information (where applicable) (see Addendum)*
2. Servicio técnico encargado de realizar los ensayos / *Technical service responsible for carrying out the tests:* IDIADA
3. Fecha del acta del ensayo / *Date of test report:* 27/04/2013
4. Número del acta del ensayo / *Number of test report:* PC13050188
5. Observaciones, (si las hubiera) (véase la adenda) / *Remarks (if any) (see Addendum):*---
6. Lugar / *Place:* Madrid
7. Fecha / *Date:* Ver firma electrónica / *See electronical signature*
8. Firma / *Signature:*
SUBDIRECTOR GENERAL DE CALIDAD Y
SEGURIDAD INDUSTRIAL
Resolución P.D. 25-10-2012

Se adjunta:
Expediente de homologación
Acta de ensayo

-
- (1) Táchese lo que no proceda / *Delete where not applicable*
 - (2) Insértese el número de Reglamento modificador / *Insert number of amending Regulation*
 - (3) Si el medio de identificación del tipo contiene caracteres no pertinentes para la descripción del vehículo, la unidad técnica independiente o el componente a que se refiere esta información, tales caracteres se sustituirán en el documento por el símbolo '?' / *If the means of identification of type contains characters not relevant to describe the vehicle, component or separate technical documentation unit types covered by this information, such characters shall be represented in the documentation by the symbol '?'.*



Adenda al certificado de homologación CE nº e9*78/2009*631/2009B*1086*00 sobre la homologación de un vehículo en lo referente a la protección de los peatones conforme al Reglamento (CE) nº 78/2009
*Addendum to EC type-approval certificate No e9*78/2009*631/2009B*1086*00 concerning the type-approval of a vehicle with regard to pedestrian protection with regard to Regulation (EC) No 78/2009*

1. Información adicional / Additional information

- 1.1. Método de acoplamiento / *Method of attachment*: Mediante tornillos / *With screws*.
- 1.2. Instrucciones de montaje e instalación / *Assembly and mounting instructions*: Ver documentación aportada por el fabricante / *See technical documentation supplied by the manufacturer*.
- 1.3. Lista de tipos de vehículos en los que se puede instalar el sistema, restricciones de uso y condiciones para el montaje. / *List of vehicles on which the frontal protection system may be fitted, any usage restrictions and necessary conditions for fitting*:

| Tipo de vehículo / <i>Type of vehicle</i> | Denominación comercial / <i>Commercial description</i> | Contraseña de homologación / <i>Approval number</i> |
|--|---|--|
| 250 250L 250D | Fiat Ducato | e3*2001/116*0232*.. L778 L779 L968 |
| Y 250 250L 250D | Citroën Jumper | e3*2001/116*0234*.. L774 L773 L939 |
| Y 250 250L 250D | Peugeot Boxer | e3*2001/116*0233*.. L774 L773 L939 |

2. Observaciones / Remarks:---

- (1) Táchese lo que no proceda / *Delete where not applicable*
- (2) Insértese el número de Reglamento modificador / *Insert number of amending Regulation*
- (3) Si el medio de identificación del tipo contiene caracteres no pertinentes para la descripción del vehículo, la unidad técnica independiente o el componente a que se refiere esta información, tales caracteres se sustituirán en el documento por el símbolo '?' / *If the means of identification of type contains characters not relevant to describe the vehicle, component or separate technical documentation unit types covered by this information, such characters shall be represented in the documentation by the symbol '?'*.



3. Resultados de los ensayos con arreglo a los requisitos del anexo I, sección 5, del Reglamento (CE) nº 78/2009 / Test results according to the requirements of Section 5 of Annex I to Regulation (EC) No 78/2009

| Ensayo / Test | Valores registrados / Values recorded | | Superado/Pass / No superado/fail |
|--|---|---|------------------------------------|
| Parte inferior de la pierna-sistema de protección delantera / lower legform to frontal protection system 3 posiciones de ensayo / 3 test positions (en su caso) / (where performed) | Ángulo de flexión / Bending angle | 9.32 grados/degrees 1.27 grados/degrees 1.05 grados/degrees | Superado/Pass |
| | Desplazamiento de rotura / Shear displacement | 4.37 mm 3.82 mm 3.21 mm | Superado/Pass |
| | Aceleración en tibia / Acceleration at tibia | 162.73g 142.29g 145.05g | Superado/Pass |
| Parte superior de la pierna-Sistema de protección delantera / Upper legform to frontal protection system 3 posiciones de ensayo / 3 test positions (en su caso) / (where performed) | Suma de las fuerzas de impacto / Sum of impact forces | kN | No procede / does not apply |
| | Momento de flexión / Bending moment | Nm | No procede / does not apply |
| Parte superior de la pierna-sistema de protección delantera borde delantero / Upper legform to frontal protection system leading edge 3 posiciones de ensayo / 3 test positions (sólo observación) / (monitoring only) | Suma de las fuerzas de impacto / Sum of impact forces | 35.85 kN 37.91 kN | sólo observación / monitoring only |
| | Momento de flexión / Bending moment | 531.4 Nm 693.8 Nm | sólo observación / monitoring only |
| Cabeza de niño / de adulto de pequeño tamaño (3,5 kg)-Sistema de protección delantera / Child/small adult headform (3,5 kg) to frontal protection system | Valores HPC (al menos 3 valores) / HPC values (at least 3 values) | | No procede / does not apply |

- (1) Táchese lo que no proceda / Delete where not applicable
(2) Insértese el número de Reglamento modificador / Insert number of amending Regulation
(3) Si el medio de identificación del tipo contiene caracteres no pertinentes para la descripción del vehículo, la unidad técnica independiente o el componente a que se refiere esta información, tales caracteres se sustituirán en el documento por el símbolo "?". / If the means of identification of type contains characters not relevant to describe the vehicle, component or separate technical documentation unit types covered by this information, such characters shall be represented in the documentation by the symbol "?".

MISUTONIDA

italian style accessories **4x4**

FIAT DUCATO / PEUGEOT BOXER / CITROEN JUMPER



Item Code

: EC/MED/242/IX

Codice Articolo

EC/MED/349/IX

Référence Article

EC/MED/350/IX

GB

EC APPROVED STAINLESS STEEL
MEDIUM BAR

ITA















MEDIUM BAR OMOLOGATO
IN ACCIAIO INOX

FR

MEDIUM BAR HOMOLOGUE
EN ACCIER INOX

FIAT DUCATO / PEUGEOT BOXER CITROEN JUMPER

Part List
Lista della bulloneria
Liste des pièces

| | | | | |
|----------|--|--|---|------------|
| A |  TE 8x20 H |  Ø 6 BIG | x 4 | x 2 |
| B |  Ø 8 | I |  Ø 6 | x 2 |
| C |  Ø 8 | L |  M/349/A | x 2 |
| D |  M8 | M |  M/349/B | x 2 |
| E |  M8x20 DIN 933/931 COLORE NATURALE | N |  SM/349/C | x 2 |
| F |  TE 8x30 | O |  SM/349/D | x 2 |
| G |  TE 6x25 | Cappelletti M8 |  | x 8 |

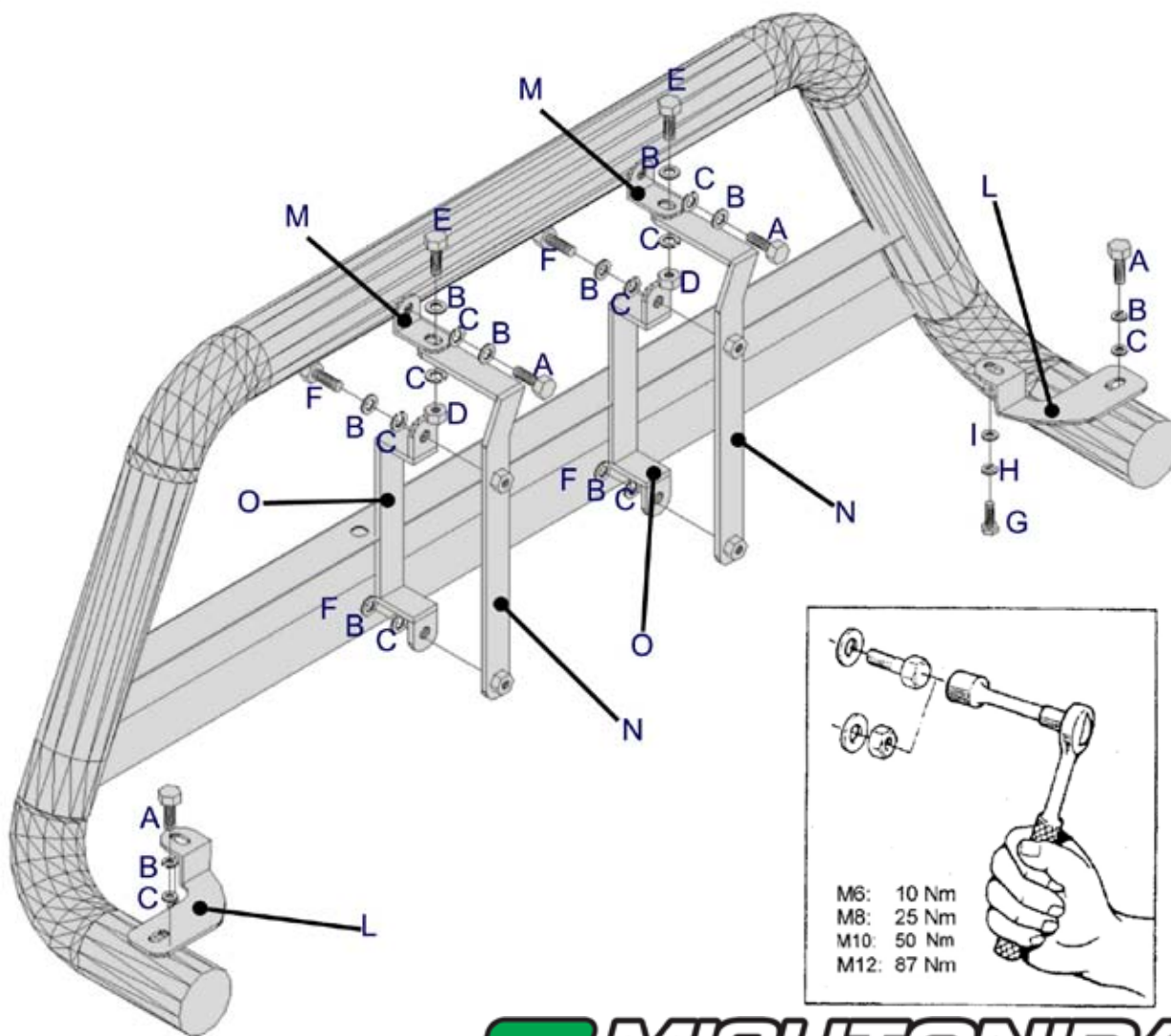

MISUTONIDA
italian style
accessories **4x4**

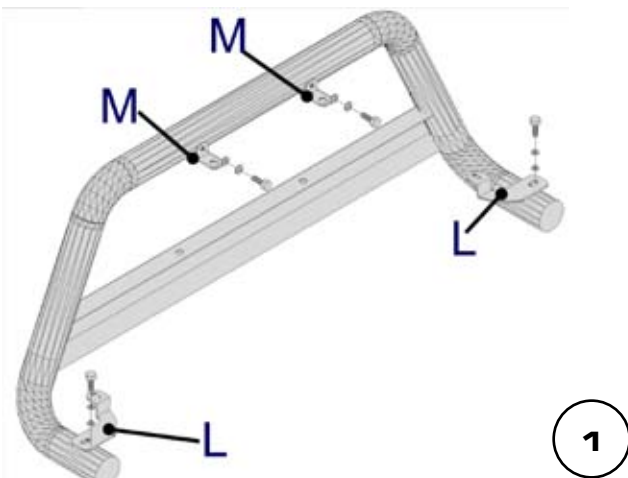

| Date Data Date | Item Code Cod.Articolo Réf. Article | Vehicle model Modello Veicolo Modèle de Voiture |
|----------------------|---|---|
| 20/05/13 | EC/MED/242/IX EC/MED/349/IX EC/MED/350/IX | FIAT DUCATO PEUGEOT BOXER CITROEN JUMPER |

MISUTONIDA
italian style accessories **4x4**

Document checked and approved by
Documento controllato ed approvato da
Document contrôlé et approuvé par

BOTTA PIETRO

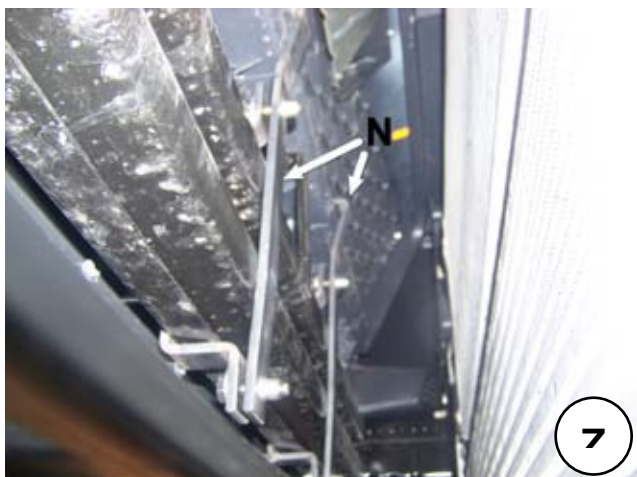

| Date Data Date | Item Code Cod.Articolo Réf. Article | Vehicle model Modello Veicolo Modèle de Voiture |
|----------------------|---|---|
| 20/05/13 | EC/MED/242/IX EC/MED/349/IX EC/MED/350/IX | FIAT DUCATO PEUGEOT BOXER CITROEN JUMPER |

MISUTONIDA
italian style accessories **4x4**

Document checked and approved by
Documento controllato ed approvato da
 Document contrôlé et approuvé par

BOTTA PIETRO